

# OULUN YLIOPISTON YLIOPPILASKUNNAN TUNNUS

## *FIAT LUX*

(Juhlasäännön liite I)

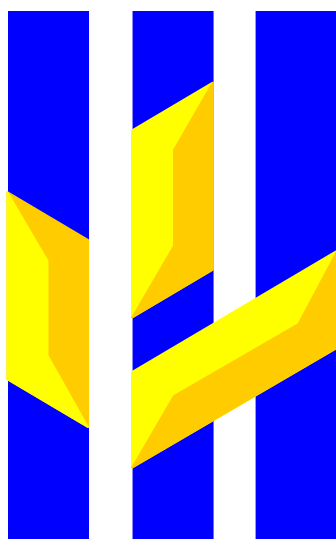

vain valkoiselle taustalle;  
sinisten raitojen tulee olla vähintään  
tässä mallissa esitetyn pituiset suhteessa Fiat luxin kokoon



valkoiselle tai siniselle taustalle

## MONIVÄRIPROSESSI

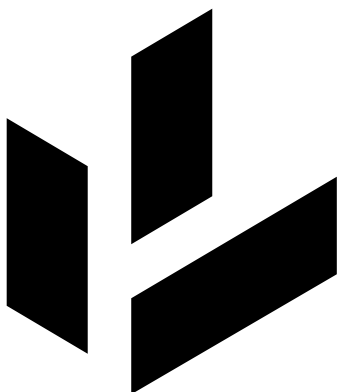

koko tunnus tasaisella värillä

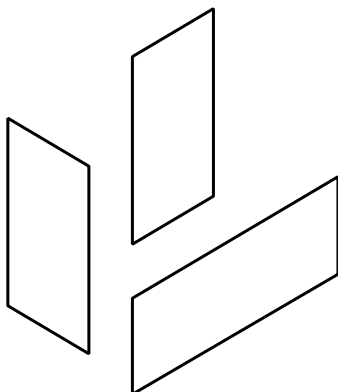

ääriiviiva tasaisella värillä

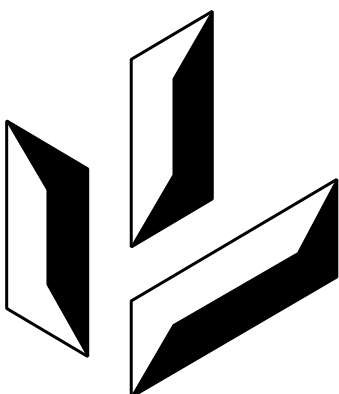

ääriiviiva tasaisella värillä  
varjostus tasaisella värillä

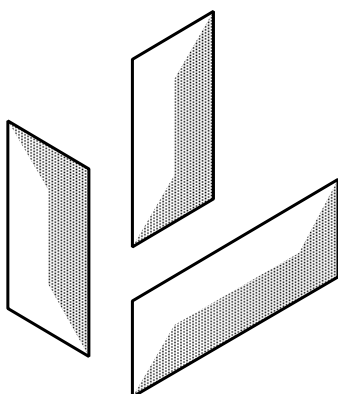

ääriiviiva tasaisella värillä  
varjostus 40-prosenttisellä rasterilla

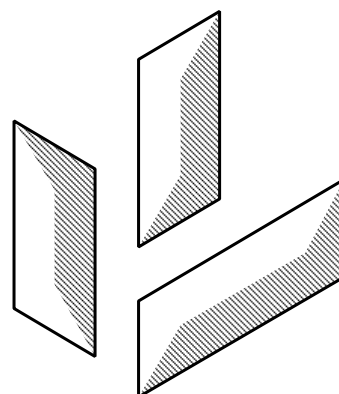

ääriiviiva tasaisella värillä  
varjostus viivoituksella

## YKSIVÄRIPROSESSI

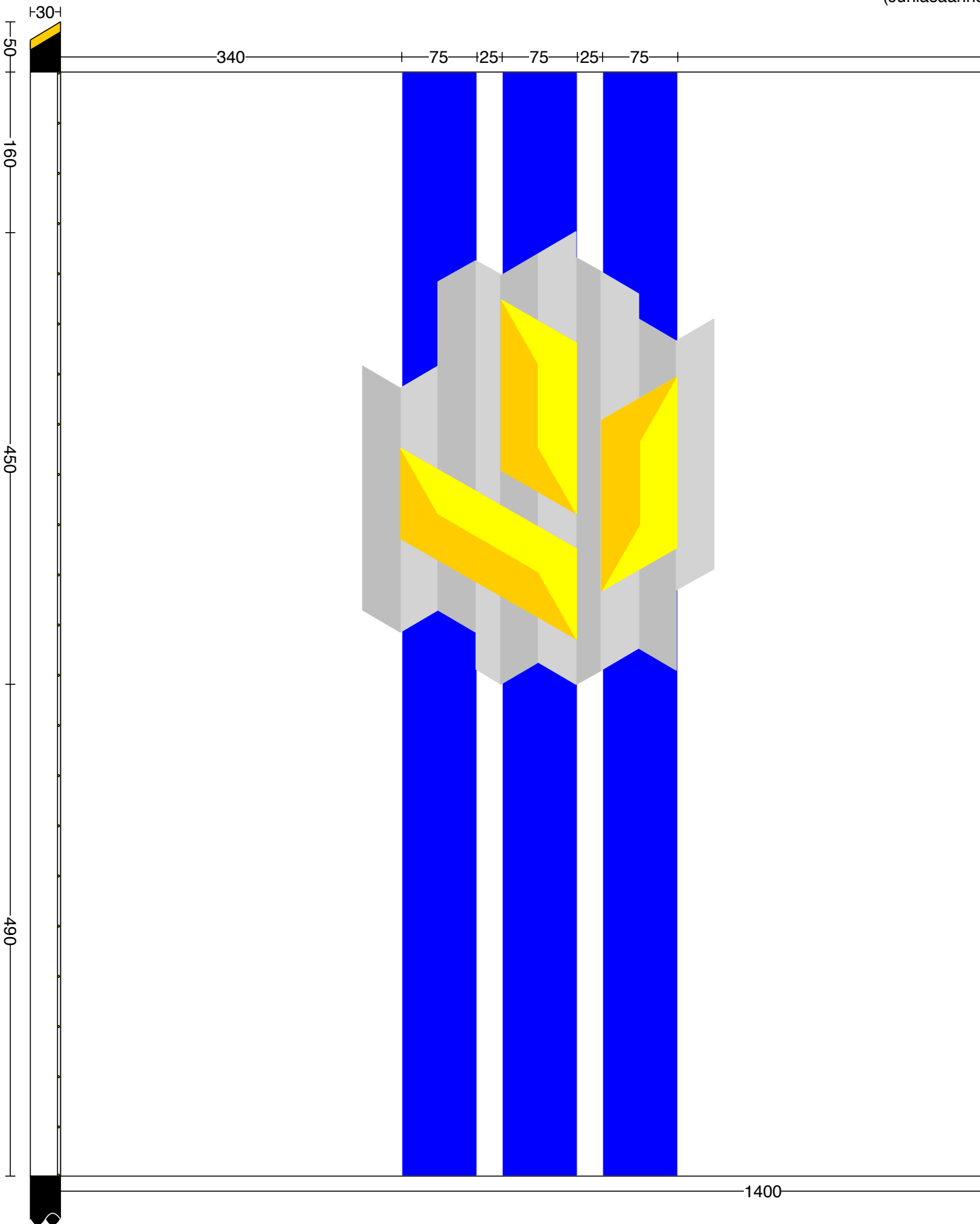

# OPPILASKUNNAN LIPPU

ön liite II)

785

1100

Lipussa on suorakaiteen muotoisella valkealla pohjalla kolme sinistä pystyraitaa, jotka hopeisten revontulien keskelle asetettu kultainen Fiat lux katkaisee.

## Lippu

- Valkoinen (silkkiä)
- Suomen lipun sininen (applikoitu)
- Kullankeltainen (kirjottu)
- Tumma kullankeltainen (kirjottu)
- Hopeanharmaa (applikoitu tai kirjottu)
- Helmenharmaa (applikoitu tai kirjottu)

## Tanko

- Kiiltävän mustaksi käsiteltyä puuta ( $\varnothing$  30 mm)
- Messinkiheloitus
- Tangon kärki viistottu  $30^{\circ}$ :n kulmaan siten, että leikkauspinta suuntautuu kulkusuuntaan
- Kärkikoriseena 10 mm korkea messinkihela
- Päätyhela messinkiä, 10 mm korkea

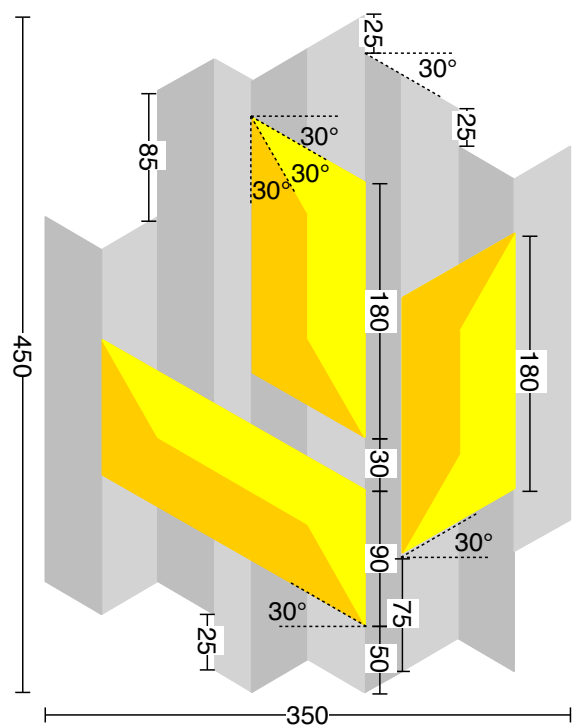

# PIENOISSTANDAARI

(Juhlasäännön liite III)

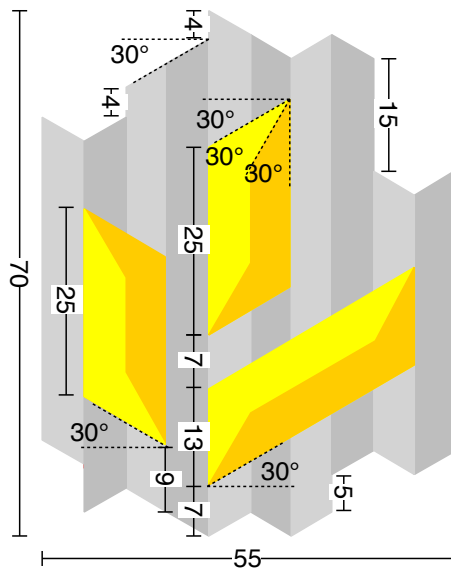
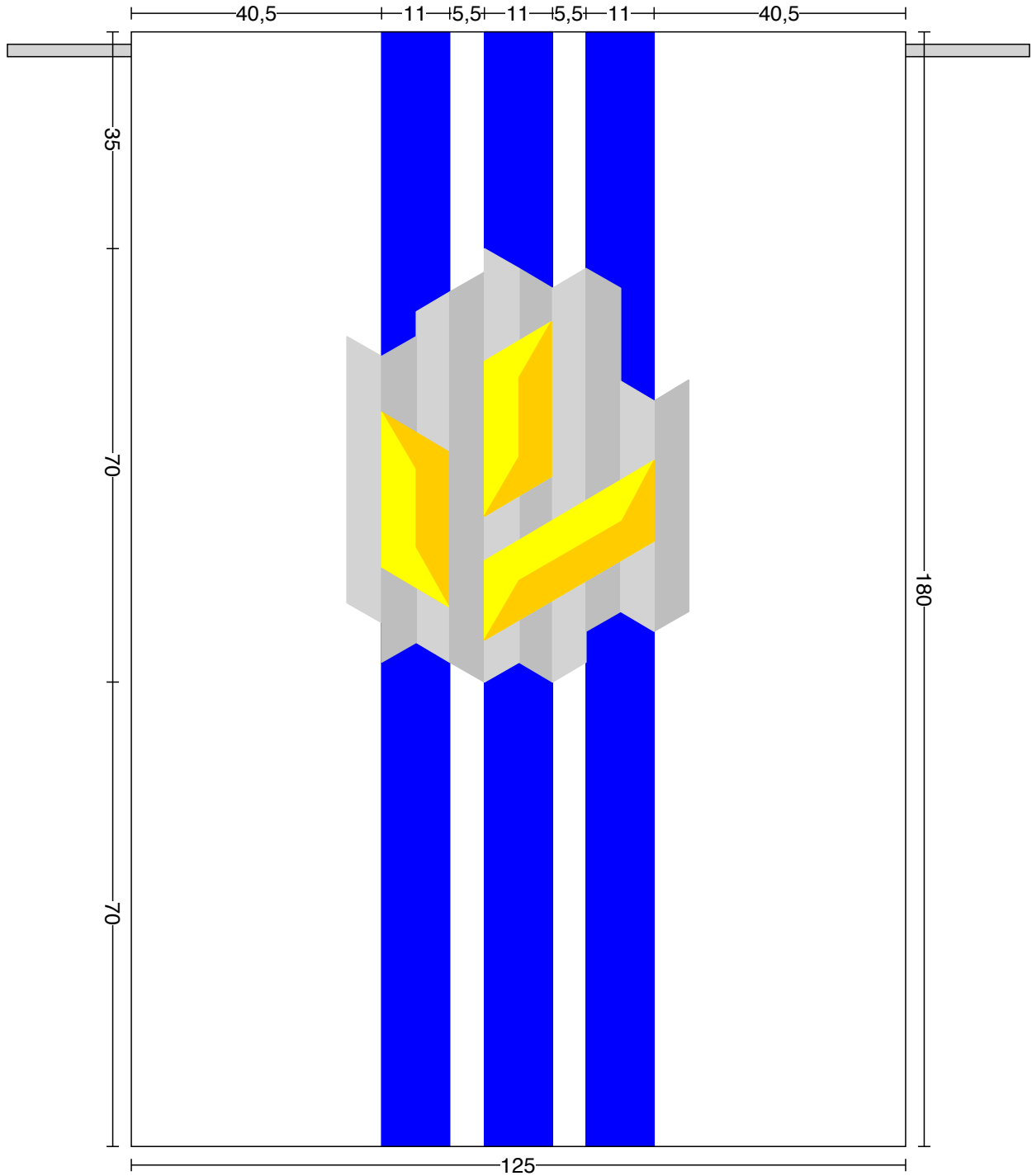

# OULUN YLIOPISTON YLIOPPILASKUNNAN NAUHAT, AKATEEMISET KUNNIAMERKIT JA MUUT MERKIT

(Juhlasäännön liite IV)

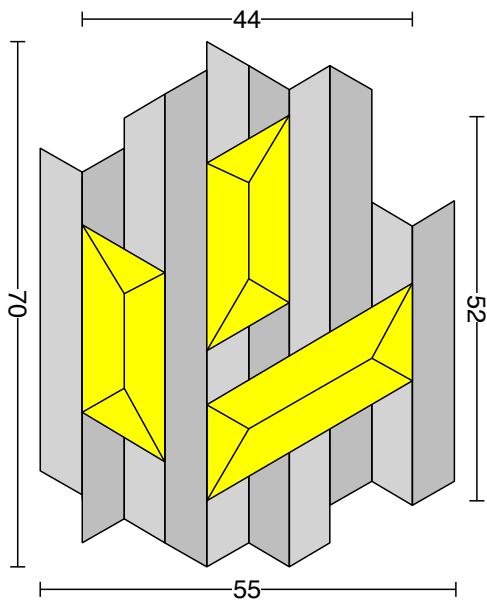

Kunniamerkki

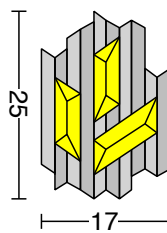
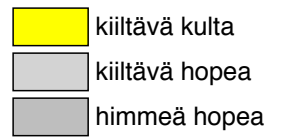

I lk:n ansiomerkki

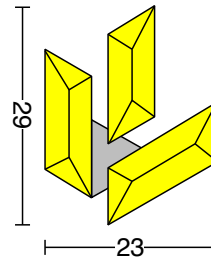

II lk:n ansiomerkki

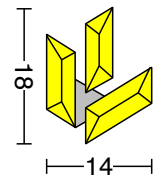

III lk:n ansiomerkki

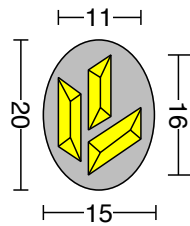

Virkamerkki

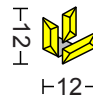

Lakkimerkki

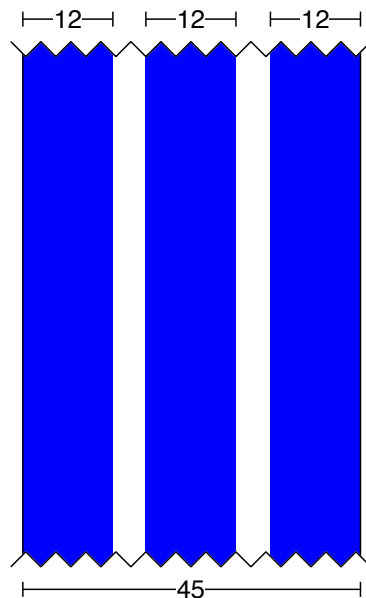

Leveä ylioppilaskuntanauha

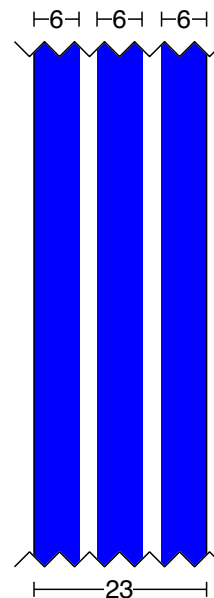

Ylioppilaskuntanauha